

# GAMMA

## Furadeira Reta Pneumática

10mm 3/8"

G3191/BR



## MANUAL DE INSTRUÇÕES / MANUTENÇÃO

### PORTUGUÊS

As fotos são apenas ilustrativas



**ATENÇÃO:** Leia atentamente este manual antes de proceder com a instalação e utilização deste produto. Antes de operar o equipamento, leia cuidadosamente, compreenda e respeite as instruções de segurança.

**CUIDADO:** A utilização imprópria do equipamento assim como a não observância das normas de segurança, pode resultar em ferimentos graves.

Para mais informações entre em contato pelo: 0800 979 0199

## Dados técnicos

---

**Referência: G3191/BR**

---

Modelo: G3191/BR

---

Capacidade do mandril: 10 mm / 3/8"

---

Rotação: 2.600 rpm

---

Consumo de ar aprox. 114 L/min

---

Pressão de trabalho: 6,3 Bar/90 L/pol<sup>2</sup>

---

Rosca de entrada 1/4"NPT interna

---

Diâmetro interno da mangueira: 3/8" - 9,52 m

---

Peso: 0,9 Kg

---

Nível de pressão sonora: 87,1dB(A)

---

Nível potência sonora: 98,1 dB(A)

---

Vibração na mão: 0,96 m/s<sup>2</sup>

---

## Apresentação

Para obter o melhor rendimento deste equipamento, escrevemos o presente manual para ser lido com atenção cada vez que for utilizá-lo.

O presente **manual de instruções** faz parte integrante do **Furadeira Reta Pneumática** e deve ser conservado com cuidado para poder consultá-lo sempre que for necessário. Se entregar este equipamento a terceiros, aconselhamos entregar também este manual.

## Importante



**PRECAUÇÃO** Este símbolo é empregado para alertar o usuário sobre operações e usos que implicam risco de dano físico ou perigo de morte quando as instruções não são seguidas estritamente.



**ATENÇÃO!** Este símbolo é usado em todo o manual de instruções, sempre existe o risco de danificar seu produto. Certifique-se de que esses avisos sejam lidos e compreendidos em todos os momentos. Nossos produtos são continuamente monitorados para atender às mudanças nos padrões e requisitos técnicos. A empresa reserva-se o direito de modificar o design e as especificações sem aviso prévio.



**LEIA COM ATENÇÃO ESTE MANUAL DE INSTRUÇÕES**, antes de usar seu equipamento pela primeira vez.

Este equipamento não é destinado para ser usado por crianças ou pessoas com capacidades físicas, sensoriais ou mentais diminuídas, ou que devam ser supervisionadas para que seja usado com segurança. Após o uso, este equipamento deve ser guardado em local seco, longe do alcance destas pessoas. As crianças devem ser supervisionadas para assegurar-se que não brinquem com a máquina.



**O uso inadequado do equipamento pode ser extremamente perigoso para o operador, para as pessoas que estão ao redor e inclusive para o próprio equipamento.**

Se ao desembalar o produto, detectar algum dano produzido durante o transporte, **não o coloque em funcionamento**. Leve em uma Assistência Técnica Autorizada Gamma para eventual reparo.

Antes de começar a usar o equipamento, leia e siga atentamente todas as instruções que porventura estejam afixados à máquina e neste manual.

### Nunca retire os rótulos de precaução da máquina.

Por favor, preste especial atenção quando vir o seguinte símbolo de advertência:



#### WARNING - ATENÇÃO

**Este símbolo alerta o usuário quando há risco imediato de dano físico ou perigo de morte quando as instruções não são seguidas estritamente.**

**Quando usar a máquina pela primeira vez, assessor-se com um operador experiente.** Familiarize-se totalmente com os controles e o uso correto da máquina.

### Siga as prescrições de manutenção.

**Por razões de segurança, aqueles que não estiverem familiarizados com sua operação, não devem utilizá-la.**

## Conteúdo da embalagem

1 Furadeira Reta Pneumática, 1 óleo, 1 racord e 1 chave de mandril, 1 Manual de uso

## Instruções de segurança



Quando efetuar tarefas que possam produzir pó, use máscara antipó.



**USE SEMPRE** o equipamento de proteção: óculos de segurança, máscara antipó, protetor auditivo, calçado e capacete de segurança, de acordo com as necessidades do trabalho a realizar



Estas páginas lhe ensinarão sobre o uso seguro do equipamento. Geralmente o usuário deste equipamento não tem experiência prévia, não foi instruído corretamente, ou não leu o Manual de Instruções nem as instruções que estão localizadas na unidade antes de usá-la pela primeira vez.

Leia e compreenda as instruções neste manual. Se você entregar esta máquina para terceiros, também forneça este manual.

1. SEMPRE certifique-se de que a passagem de ar esteja fechada antes de conectar a máquina ao fornecimento de ar.

2. Desconecte o fornecimento de ar antes de trocar acessórios ou realizar serviços de qualquer tipo na máquina.
3. **SEMPRE** assegure-se de que a máquina receba ar limpo, seco e lubrificado. A lubrificação contínua com óleo pneumático é essencial para prevenir a corrosão e falhas.
4. **NUNCA** use relógios, pulseiras, anéis ou roupas soltas quando usar uma ferramenta pneumática.
5. Para um melhor funcionamento da ferramenta é recomendado o uso da mangueira de 3/8", para que não haja muita perda de pressão.
6. **NÃO** force a máquina; permita que esta funcione com a sua velocidade máxima de eficiência.
7. **NÃO** aumente a pressão de ar acima da máxima recomendada. Uma pressão mais alta pode danificá-lo ou causar desgaste excessivo de suas partes móveis.
8. Por segurança e para evitar possíveis danos à máquina ou ao operador, **SEMPRE** certifique-se de que a máquina parou completamente antes de deixá-la.
9. Fixe a peça a ser trabalhada, deixando ambas mãos livres para controlar a máquina.
10. Certifique-se de que as pontas montadas tenham sido projetadas para ser usadas na máquina. Estas devem ser apertadas firmemente antes de conectar a máquina ao fornecimento de ar.
11. Ao lixar ou cortar sempre use óculos de segurança e máscara antipó.
12. Quando a máquina não estiver em uso, desconecte-a da fonte de alimentação. Por segurança, guarde a ferramenta em um local seco e seguro fora do alcance das crianças.



**Assegure-se de que toda pessoa que usar o equipamento tenha lido e compreendido cuidadosamente este manual.**



Mantenha a área de trabalho limpa e bem iluminada. Áreas bagunçadas ou escuras são um convite a acidentes.



Mantenha crianças e observadores afastados enquanto opera o equipamento. Qualquer distração pode causar um acidente.



**Sempre utilize** equipamentos de proteção individuais adequados, tais como óculos de segurança, máscara antipó, protetor auricular, calçado e capacete de segurança, de acordo com as necessidades do trabalho a realizar.



Sempre que efetuar tarefas que possam produzir pó, use máscara antipó.



**Sempre utilize** roupa de trabalho adequada. Se trabalhar na intempérie, use calçado anti-

deslizante. **Não use** roupa solta, cachecol ou colares que possam ficar presos nas partes em movimento. Se tiver cabelo comprido prenda-o ou use um boné protetor para contê-lo.



**Fique alerta! Não utilize** o equipamento se estiver cansado, sob influência de remédios, álcool, drogas, sono, cansaço físico ou mental ou qualquer outra causa que lhe impeça usar a máquina com segurança e bom senso. Qualquer distração durante o uso poderá acarretar em grave acidente pessoal.



Saiba como parar imediatamente o equipamento em caso de necessidade. Familiarize-se com os controles.



**Não use** a máquina se o interruptor não puder voltar à posição de desligado. Seu uso nestas circunstâncias é perigoso. **Uma máquina danificada não deve ser usada** e deve ser consertada o mais breve possível.



**Não force** a ferramenta nem a empregue em tarefas para as quais não foi projetada.



Conserve a máquina limpa e lubrificada convenientemente. Mantenha os elementos cortantes bem afiados.



Verifique a presença de mal alinhamento ou trava de partes móveis durante a operação, bem como parafusos frouxos, quebra de peças e qualquer outra condição que venha a afetar a operação segura da ferramenta. Caso danificada, leve a ferramenta a uma Assistência Técnica Autorizada Gamma, para ser reparada **antes** de utilizá-la.



Use somente acessórios especificados pelo fabricante. Aqueles não indicados podem tornar perigoso seu uso.



Mantenha as ferramentas de corte afiadas e limpas. Ferramentas de corte adequadamente mantidas com lâminas afiadas não menos propensas a entortar e são mais fáceis de controlar.



Saiba como parar imediatamente a máquina em caso de necessidade. Familiarize-se com os controles.





**NUNCA** obstrua as aberturas de ventilação durante o funcionamento da máquina. Mantenha a máquina limpa





Tome o cuidado adequado com suas ferramentas. **Mantenha-as limpas** para um bom funcionamento e segurança. Siga as instruções de manutenção.

## Precauções adicionais para uso de ferramentas pneumáticas

 **Atenção:** Antes de utilizar a **Furadeira reta pneumática**, leia atentamente o manual de instruções. Pessoas que não estão familiarizadas com este manual não devem usar o produto.

 O ar comprimido pode causar lesões graves. **SEMPRE** feche a passagem de ar, descarregue o ar das mangueiras e desconecte a ferramenta da sua alimentação quando não estiver em uso, ao trocar acessórios ou fazer reparos.

 Ao usar a **Furadeira reta pneumática** deve adotar posições confortáveis, mantenha-se parado em uma posição estável, evitando posições instáveis, assim você pode evitar desconforto e fadiga.

 Desconecte a máquina da rede de ar antes de colocar ou trocar acessórios.

 Use apenas acessórios indicados pelo fabricante para sua máquina.

 **NUNCA** direcione o jato de ar para você ou para os outros.

 Uma mangueira que se solta sob pressão pode causar ferimentos graves. **SEMPRE** verifique o aperto das abraçadeiras e acoplamentos.

 **NÃO** exceda a pressão máxima indicada para a ferramenta.

 **NUNCA** carregue ferramenta pendurada da mangueira.

 **ATENÇÃO:** Ao trabalhar com materiais que possam conter amianto (lonas de freio), é obrigatório usar máscara de proteção. Também é indicado o uso de máscara quando trabalhe com materiais desconhecidos que gerem pó.

 **ATENÇÃO:** Antes de utilizar a **Furadeira reta pneumática**, leia atentamente o manual de instruções. Pessoas que não estão familiarizadas com este manual não devem usar o produto

## Alimentação de ar

 Certifique-se de que o gatilho da ferramenta esteja na posição 'OFF' antes de conectar a fonte de ar comprimido.

 A pressão do ar não deve exceder 90 lbs / 6.2 bar.

 **CUIDADO:** O ar não deve exceder 90 libras, ser limpo e livre de umidade, utilize sempre um filtro regulador e lubrificador de linha automático. Caso contrário, a ferramenta sofrerá desgaste prematuro.

1. Drene o tanque do compressor diariamente, a água na linha danifica a máquina.
2. Limpe o filtro de ar semanalmente.
3. A medida interna da mangueira de alimentação deve ser de 3/8".
4. Proteja a mangueira do calor, óleo e bordas afiadas. Verifique periodicamente as abraçadeiras e conexões.

## Lubrificação

 **É INDISPENSÁVEL** o uso de um lubrificador automático para aumentar a vida útil e o desempenho da ferramenta. O lubrificador de linha deve ser verificado e carregado regularmente com óleo pneumático para ferramentas.

 Verifique a dosagem do lubrificador da linha colocando uma folha de papel perto da descarga da ferramenta. Em seguida, ligue a máquina por cerca de 30 segundos. Se o lubrificador funcionar corretamente, o papel deve ter recebido pequenas manchas de óleo; uma quantidade excessiva deve ser evitada regulando o lubrificador.

 Se a ferramenta for armazenada mais de dois (2) dias, deve receber uma quantidade adicional de óleo distribuído no interior. A ferramenta deve ser armazenada em local seco e ventilado.

 O mais importante é que a ferramenta seja devidamente lubrificada por um lubrificador de linha e recarregada com óleo permanentemente. Sem lubrificação, a ferramenta não funcionará corretamente e sofrerá desgaste prematuro.

 Use o lubrificante apropriado na linha, e um lubrificador com capacidade de lubrificação de acordo com o tipo de ferramenta. O lubrificador deve ser carregado no nível correto com o óleo indicado.

 **IMPORTANTE:** Se não tem um sistema de filtro, regulador e lubrificador instalado, a máquina deve ser lubrificada pelo menos a

cada 1 hora de uso colocando 2 a 6 gotas de óleo dependendo do volume do trabalho, diretamente para através da conexão fêmea da máquina.

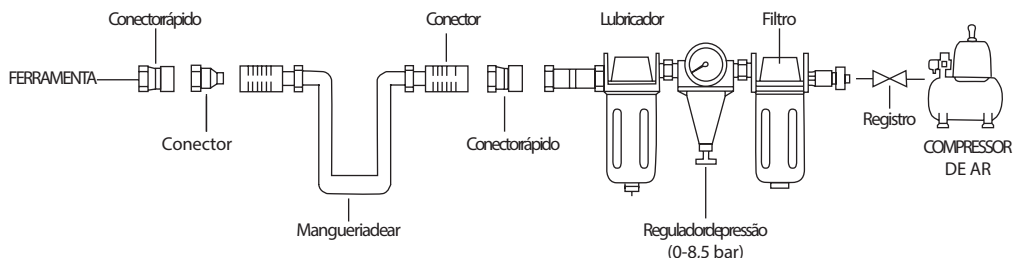

## Descrição

Esta **Furadeira reta pneumática** é fabricada com uma carcaça de alumínio leve e durável. Possui gatilho com trava de segurança.

É ideal para todos os tipos de perfurações em metal ou madeira

Utilize sempre lubrificador de linha e regulador de pressão.

NUNCA utilize este equipamento sem o protetor do disco, protetor facial e protetor auditivo.

## Práticas seguras para o seu uso



**LEIA COM ATENÇÃO ESTE MANUAL DE INSTRUÇÕES. Assegure-se de que toda pessoa que usar o equipamento tenha lido tais instruções.**

Além das normas de segurança presentes neste manual, deve respeitar as normas vigentes em seu país.



Contrate sempre profissionais capacitados para a utilização correta de ferramentas pneumáticas. Ferramentas inadequadas para o uso deste **Furadeira Reversível pneumática**, podem acarretar em problemas sérios para quem esta utilizando. Caso este **Furadeira Reversível pneumática**, sofra uma queda, com o impacto, poderá causar ferimentos sérios ao usuário.



Recomenda-se usar um protetor facial.



**ATENÇÃO:** Deve ler e entender as regras de segurança antes de usar a máquina.

1. Instale a broca no mandril.

2. Conecte a ferramenta á mangueira de ar.

3. É indicado o uso do protetor facial.

4. Verifique a pressão de alimentação, não exceder 90 lbs.

5. Certifique-se que o ar esteja limpo e lubrificado.

6. Verifique a dosagem do lubrificador de linha.

7. Mantenha as crianças afastadas da área de trabalho ao usar a Furadeira.

8. Nunca force a ferramenta. Use a ferramenta correta para sua aplicação.

9. Não use a ferramenta se o gatilho estiver danificado. Qualquer ferramenta que não pode ser controlado com o gatilho deve ser reparada.

10. Confirme se o ar está limpo e não excede 90 litros. NÃO aumente a pressão de ar acima da capacidade máxima indicada. Uma pressão mais alta pode danificar ou causar desgaste excessivo.

11. Mantenha as crianças afastadas da área de trabalho.

12. Por segurança e para evitar possíveis danos á máquina ou ao operador, SEMPRE certifique-se de que a máquina parou completamente antes de deixá-la.

## Limpeza e manutenção



**Precaução:** desligue e desplugue a ferramenta antes de fazer quaisquer ajustes, limpeza ou antes de remover ou instalar acessórios.



**Sempre** mantenha limpa

**Nunca** use produtos cáusticos ou solventes para sua limpeza.



**AVISO!** Antes de iniciar qualquer rotina de limpeza ou manutenção na Furadeira reta pneumática, certifique-se de que a ferramenta está desconectada da fonte de alimentação.



Use apenas peças originais.



Para o correto funcionamento da **Furadeira reta pneumática** é obrigatório lubrificá-la constantemente, através do lubrificador de linha.

Não use uma ferramenta danificada.

#### **Perda de potência ou mau funcionamento pode ser devido a:**

- Uma quantidade excessiva de condensação de umidade na linha.
- Sujeiras ou obstrução da passagem de ar.
- Diâmetro ou comprimento incorreto da mangueira ou conectores defeituosos.
- Verifique o fornecimento de ar, de acordo com as instruções descritas acima.
- Depósitos de sujeiras podem diminuir a lubrificação afetando o funcionamento do equipamento, verifique o filtro de linha diariamente.

Quando a máquina não estiver em uso, desconecte-a da fonte de alimentação, limpe-a e guarde-a em um local seguro e seco, fora do alcance das crianças.

## **Meio ambiente**



Caso, depois de um longo, uso seja necessário descartar este equipamento, **não coloque-o entre os resíduos domésticos**. Desfaça-se dele de uma forma segura para o meio ambiente.



A embalagem é composta por papelão e plásticos que devem ser encaminhados à coleta de lixo reciclável.

## **Assistência Técnica**

Quaisquer reparos em sua máquina devem ser executados por uma Assistência Técnica Autorizada Gamma e usando peças de reposição genuínas. Isto vai garantir que a segurança da sua ferramenta elétrica seja mantida.

Veja a listagem da Assistência Técnica Autorizada em nossa Central de Atendimento ao Cliente: [www.gammaferramentas.com.br](http://www.gammaferramentas.com.br)

## **Importante**

Diagramas e desenhos são meramente indicativos.

Este produto está sujeito a modificações de especificações técnicas ou de design sem aviso prévio do fabricante.

O não cumprimento das recomendações deste manual envolve a perda do direito de garantia por uso indevido.

## **Garantia**

Por favor, consulte o CERTIFICADO DE GARANTIA anexo para ver PRAZOS e CONDIÇÕES.

## PROBLEMAS E SOLUÇÕES

### FERRAMENTA COM ROTAÇÃO NORMAL E SEM FORÇA

#### CAUSAS

Rotor e paletas desgastadas  
Paletas ou rotor colados por falta de lubrificação.

#### SOLUÇÕES

Substitua peças gastas e lubrifique  
Verifique o nível de óleo do lubrificador de linha. O excesso também pode danificar ou travar a ferramenta. A quantidade de óleo deve ser de 14 cc.

### A FERRAMENTA NÃO FUNCIONA

#### CAUSAS

Passagem de ar fechado ou obstruído.

#### SOLUÇÕES

Verifique o circuito de ar e a posição das torneiras.

### O EQUIPAMENTO NÃO PARA

#### CAUSAS

Anel O'ring do gatilho colado.

#### SOLUÇÕES

Limpe, lubrifique e substitua.

### FERRAMENTA COM BAIXA ROTAÇÃO

#### CAUSAS

Rotor travado por sujeira.  
Regulador de pressão mal calibrado.

#### SOLUÇÕES

Limpe e lubrifique o motor.  
Ajuste o regulador para 90lbs.

Outros: Acesse a rede de Assistência Técnica no site [www.gammaferramentas.com.br](http://www.gammaferramentas.com.br) ou ligue no 0800 979 0199



## VISTA EXPLODIDA

Issue Date:2011.12.14  
Version No.:V1

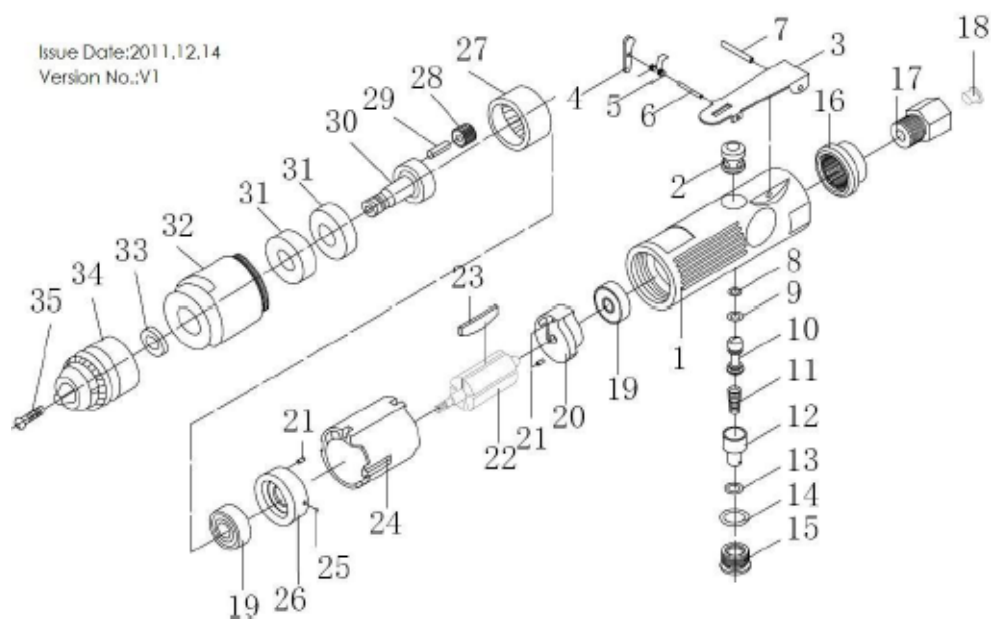

**LISTA DE PEÇAS**

---

1. Carcaça
2. Válvula
3. Gatilho
4. Trava de segurança
5. Mola da trava
6. Pino
7. Pino do gatilho
8. Anel O'ring
9. Anel O'ring
10. Pistão
11. Mola de compressão
12. Suporte da mola
13. Anel O'ring
14. Anel O'ring
15. Tampa
16. Abafador
17. Conector
18. Tampão protetor
19. Rolamento
20. Tampa do cilindro
21. Parafuso
22. Rotor
23. Paleta de fibra
24. Cilindro
25. Esfera de aço
26. Assento de rolamento
27. Engrenagem
28. Pinhão
29. Pino do pinhão
30. Eixo de saída
31. Rolamento
32. Tampa frontal
33. Arruela
34. Mandril
35. Parafuso do Mandril



## Termo da garantia

A GAMMA SULAMERICANA COMÉRCIO, IMPORTAÇÃO, EXPORTAÇÃO E DISTRIBUIÇÃO LTDA., concede garantia deste produto contra qualquer defeito de fabricação, defeitos de montagem ou de materiais nele empregados, para uso normal (não profissional/intensivo) durante o período total de 360 (trezentos e sessenta) dias sendo, 90 (noventa) dias de garantia legal mais 270 (duzentos e setenta) dias de garantia de fábrica a contar da data de emissão da nota fiscal, preenchida corretamente, conforme o Art. 26 Lei 8.078/90 do Código de Defesa do Consumidor.

A garantia se restringe exclusivamente à substituição e conserto gratuito das peças defeituosas que se apresentam no equipamento.

Ferramentas pneumáticas, linha combustível e hobby.

A GAMMA SULAMERICANA COMÉRCIO, IMPORTAÇÃO, EXPORTAÇÃO E DISTRIBUIÇÃO LTDA., concede garantia deste produto contra qualquer defeito de fabricação, defeitos de montagem ou de materiais nele empregados, para uso normal (não profissional/intensivo) durante o período total de 180 (cento e oitenta) dias sendo, 90 (noventa) dias de garantia legal mais 90 (noventa) dias de garantia de fábrica a contar da data de emissão da nota fiscal, preenchida corretamente, conforme o Art. 26 Lei 8.078/90 do Código de Defesa do Consumidor.

A garantia se restringe exclusivamente à substituição e conserto gratuito das peças defeituosas que se apresentam no equipamento.

Linha de acessórios.

A GAMMA SULAMERICANA COMÉRCIO, IMPORTAÇÃO, EXPORTAÇÃO E DISTRIBUIÇÃO LTDA., concede garantia deste produto contra qualquer defeito de fabricação, defeitos de montagem ou de materiais nele empregados, para uso normal (não profissional/intensivo) durante o período total de 90 (noventa) dias, que compreende o período de garantia legal a contar da data de emissão da nota fiscal, preenchida corretamente, conforme o Art. 26 Lei 8.078/90 do Código de Defesa do Consumidor.

A garantia se restringe exclusivamente à substituição e conserto gratuito das peças defeituosas que se apresentam no equipamento.

## Regras gerais da garantia

Qualquer inconveniência deverá ser levada imediatamente ao conhecimento de uma Assistência Técnica Autorizada Gamma, pois a permanência de uma imperfeição, por falta de aviso (reclamação) ou de revisão, certamente acarretará em outros danos que não poderemos atender e ainda nos obriga a cancelar em definitivo a garantia. A Assistência Técnica Autorizada Gamma se obriga a substituir as peças e efetuar reparos em sua oficina somente quando forem por ela julgados como defeituosas e procedentes de garantia.

### ITENS NÃO COBERTOS PELA GARANTIA:

1. Produto com sinais de violação e/ou conserto realizado por pessoal não autorizado;
2. Defeitos ou danos resultantes de uso do equipamento de outro modo que não o especificado no respectivo Manual;
3. Defeitos ou danos decorrentes de uso, reparo, testes em desacordo com as especificações do Manual, alterações, ou qualquer tipo de modificações realizadas sem autorização por escrito da GAMMA SULAMERICANA Comércio, Importação, Exportação e Distribuição Ltda.;
4. Quebra ou dano provocados, exceto se causados diretamente por defeito de fabricação;
5. Defeitos ou danos provenientes da utilização do produto para fins profissionais, comerciais, de aluguel, ou de uso intensivo;
6. Arranhões, fissuras, trincas ou qualquer outro tipo de dano causado ao equipamento em razão de movimentação, transporte e/ou estocagem pelo revendedor;
7. Defeitos de pintura ocasionados pelas intempéries, alteração de cor em cromados, aplicação de produtos químicos, efeitos de maresia ou corrosão;

8. Defeitos ou danos causados por queda, perfurações, batidas, negligência, acidentes no transporte e/ou qualquer movimentação;

9. Avarias causadas pelo uso de produtos corrosivos, óleos lubrificantes, graxas, combustível e similares;

10. Defeitos ou danos decorrentes de fenômenos da natureza.

11. Danos pessoais ou materiais do comprador ou terceiros;

12. Revisões preventivas e limpeza;

13. Manutenção normal, tal como reapertos, lubrificação, verificações, ajustes, regulagens, etc., e peças consideradas como manutenção normal, tais como filtro de ar;

14. Peças que desgastam com o uso (pneus, câmaras de ar, amortecedores, discos de fricção, pinhão, corrente, coroa, rolamento) e os que tem vida útil normal determinada;

15. Defeitos oriundos de acidentes, casos fortuitos ou prolongado desuso.

16. Defeitos e danos no sistema elétrico, eletrônico ou mecânico do equipamento oriundos da instalação de componentes ou acessórios não recomendados pela GAMMA SULAMERICANA Comércio, Importação, Exportação e Distribuição Ltda.

17. Defeitos ou danos ocasionados pela oscilação da rede elétrica.

18. Avaria decorrente do uso de tensão diferente da qual o produto foi destinado.

Eventuais despesas de frete, seguro e outras correrão por conta do Revendedor ou Comprador.

### ATENÇÃO:

A garantia estará automaticamente cancelada se:

1. Não forem realizadas revisões periódicas;
2. O equipamento for submetido a abusos, sobrecargas ou acidentes;
3. A manutenção do equipamento for negligenciada;
4. O equipamento for utilizado para outros fins ou instalado de outro modo que não o especificado no Manual;
5. O equipamento for reparado fora da Rede Autorizada;
6. Os seus componentes originais forem alterados, modificados ou substituídos;
7. A estrutura técnica ou mecânica for modificada sem prévia autorização da GAMMA SULAMERICANA Comércio, Importação, Exportação e Distribuição Ltda.;
8. Extinguir-se o prazo de validade.
9. O equipamento for utilizado para fins profissionais, comerciais, de aluguel ou de uso intensivo.

Em virtude da grande variedade de produtos fabricados/distribuídos pela GAMMA SULAMERICANA Comércio, Importação, Exportação e Distribuição Ltda. alguns itens descritos podem não ser aplicáveis ao produto adquirido.

Veja a listagem da Assistência Técnica Autorizada em nossa Central de Atendimento ao Cliente:  
[www.gammaferramentas.com.br](http://www.gammaferramentas.com.br)

Esta garantia é somente válida mediante a apresentação da nota fiscal originária da primeira compra (máquina nova), com o modelo e número de série do equipamento impressos no corpo desta e o respectivo Certificado de Garantia corretamente preenchido.



# CERTIFICADO DE GARANTIA

Exija do revendedor o completo preenchimento deste Certificado.

Se o Certificado de Garantia for preenchido incorretamente e/ou sem o número da Nota Fiscal de Venda ao cliente, ou sem os números de modelo e série do equipamento, este certificado não terá validade.

## Dados do proprietário

Nome \_\_\_\_\_

Endereço \_\_\_\_\_

\_\_\_\_\_ Telefone \_\_\_\_\_

Cidade \_\_\_\_\_ UF \_\_\_\_\_ CEP \_\_\_\_\_

## Dados da revenda

Razão Social \_\_\_\_\_

Nome Fantasia \_\_\_\_\_

Endereço \_\_\_\_\_

\_\_\_\_\_ Telefone \_\_\_\_\_

Cidade \_\_\_\_\_ UF \_\_\_\_\_ CEP \_\_\_\_\_

Nº e série da Nota Fiscal de venda \_\_\_\_\_ Data da venda \_\_\_\_\_

## Produto

Descrição \_\_\_\_\_ Cód. CCM \_\_\_\_\_

Marca \_\_\_\_\_ Modelo \_\_\_\_\_

Número de série do Motor \_\_\_\_\_

Nº de série do equipamento (ex.: roçadeira, motosserra, etc.) \_\_\_\_\_

**É obrigatório que os campos acima sejam preenchidos pela revenda no ato da compra.**

Declaro, pelo presente, que recebi o manual de instruções do equipamento objeto deste certificado de garantia, o qual lerei com atenção para conhecer a fundo esse equipamento e poder operá-lo corretamente com eficiência e segurança.

\_\_\_\_\_  
Assinatura do cliente

## Referência G3189/BR



### IMPORTANTE

Diagramas e desenhos são meramente indicativos.

Este produto está sujeito a modificações de especificações técnicas ou de design sem aviso prévio do fabricante.

O não cumprimento destas recomendações envolve a perda do direito de garantia por uso indevido.

Siga as instruções na manutenção e afiação das lâminas.

Use somente peças de reposição originais.

Importa, garante e distribui:

GAMMASULAMERICANA COMÉRCIO, IMPORTAÇÃO, EXPORTAÇÃO E DISTRIBUIÇÃO LTDA.

Av. Pref. Domingos Mocelin Neto, 155 - Centro - Quatro Barras - PR

CEP 83.420-000 - CNPJ 15.142.831/0001-75

0800 979 0199 | info@gammaferramentas.com.br

Acompanhe-nos nas redes sociais:



/GammaFerramentas



/GammaFerramentas

[www.gammaferramentas.com.br](http://www.gammaferramentas.com.br)

ORIGEM: CHINA