

# GAMMA

## Furadeira de impacto 3/8" 650 W

G1905K/BR1 - 127 V

G1905K/BR2 - 220 V

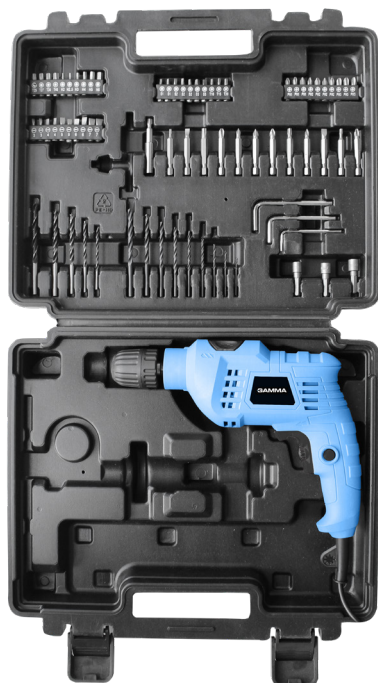

## MANUAL DE INSTRUÇÕES / MANUTENÇÃO

### PORTUGUÊS

As fotos são apenas ilustrativas



**ATENÇÃO:** Leia atentamente este manual antes de proceder com a instalação e utilização deste produto. Antes de operar o equipamento, leia cuidadosamente, compreenda e respeite as instruções de segurança.

**CUIDADO:** A utilização imprópria do equipamento assim como a não observância das normas de segurança, pode resultar em ferimentos graves.



A conexão elétrica será realizada por um electricista qualificado e cumprirá com a Norma NBR 14136/2002.

Para maiores informações entre em contato através do e-mail:

sac@gammaferramentas.com.br ou telefone: 0800-979-0199.

## Dados técnicos

---

### Referência: G1905K/BR1

Voltagem: 127 V

Frequência: 60 Hz

Potência: 650 W

Capacidade do mandril: brocas até 10 mm (3/8")

Velocidade sem carga: 3.000 rpm

Duplo isolamento

Peso: 1,4 kg

---

### Referência: G1905K/BR2

Voltagem: 220 V

Frequência: 60 Hz

Potência: 650 W

Capacidade do mandril: brocas até 10 mm (3/8")

Velocidade sem carga: 3.000 rpm

Duplo isolamento

Peso: 1,4 kg

---

## Apresentação

Esta furadeira de impacto foi desenvolvida para furar, com a broca adequada, tijolos, alvenaria, madeiras, metais, cerâmicas e plásticos.

Para obter o melhor rendimento deste equipamento, escrevemos o presente manual para ser lido com atenção cada vez que for utilizá-lo.

O presente **manual de instruções** faz parte integrante deste equipamento e deve ser conservado com cuidado para poder consultá-lo sempre que for necessário. Se entregar este equipamento a terceiros, aconselhamos entregar também este manual.

## Importante



**LEIA COM ATENÇÃO ESTE MANUAL DE INSTRUÇÕES, antes de usar seu equipamento pela primeira vez.**

Este equipamento não é destinado para ser usado por crianças ou pessoas com capacidades físicas, sensoriais ou mentais diminuídas, ou que devam ser supervisionadas para que seja usado com segurança. Após o uso, este equipamento deve ser guardado em local seco, longe do alcance destas pessoas. As crianças devem ser supervisionadas para assegurar-se que não brinquem com a máquina.



**O uso inadequado do equipamento pode ser extremamente perigoso para o operador, para as pessoas que estão ao redor e inclusive para o próprio equipamento.**

Se ao desembalar o produto, detectar algum dano produzido durante o transporte, **não o coloque em funcionamento**. Leve na loja onde comprou para eventual troca ou em uma Assistência Técnica Autorizada Gamma para eventual reparo.

Antes de começar a usar o equipamento, leia e siga atentamente todas as instruções que porventura estejam afixadas à máquina e neste manual.

### Nunca retire os rótulos de precaução da máquina.

Por favor, preste especial atenção quando vir o seguinte símbolo de advertência:



#### WARNING - ATENÇÃO

**Este símbolo alerta o usuário quando há risco imediato de dano físico ou perigo de morte quando as instruções não são seguidas estritamente.**

**Quando usar a máquina pela primeira vez, assessor-se com um operador experiente.**

Familiarize-se totalmente com os controles e o uso correto da máquina.

### Siga as prescrições de manutenção.

**Por razões de segurança, aqueles que não estiverem familiarizados com sua operação, não devem utilizá-la.**

## Normas de segurança gerais para ferramentas elétricas

As recomendações deste tópico são importantes para ferramentas elétricas em geral. Talvez um ou outro item não se aplique a este equipamento em específico.



**Assegure-se de que toda pessoa que usar o equipamento tenha lido e compreendido cuidadosamente este manual.**



Mantenha a área de trabalho limpa e bem iluminada. Áreas bagunçadas ou escuras são um convite a acidentes.



Mantenha crianças e observadores afastados enquanto opera o equipamento. Qualquer distração pode causar um acidente.



**Não exponha** ferramentas elétricas à chuva ou locais molhados. Água em contato com uma ferramenta elétrica aumentará o risco de choque elétrico.



**Sempre utilize** equipamentos de proteção individuais adequados, tais como óculos de segurança, máscara antipó, protetor auricular, calçado e capacete de segurança, de acordo com as necessidades do trabalho a realizar.



Sempre que efetuar tarefas que possam produzir pó, use máscara antipó.



**Sempre utilize** roupa de trabalho adequada. Se trabalhar na intempérie, use calçado antideslizante. **Não use** roupa solta, cachecol ou colares que possam ficar presos nas partes em movimento. Se tiver cabelo comprido prenda-o ou use um boné protetor para contê-lo.





**Fique alerta! Não utilize** o equipamento se estiver cansado, sob influência de remédios, álcool, drogas, sono, cansaço físico ou mental ou qualquer outra causa que lhe impeça usar a máquina com segurança e bom senso. Qualquer distração durante o uso poderá acarretar em grave acidente pessoal.





Saiba como parar imediatamente o equipamento em caso de necessidade.

Familiarize-se com os controles.

 **Não use** a máquina se o interruptor não puder voltar à posição de desligado. Seu uso nestas circunstâncias é perigoso. **Uma máquina danificada não deve ser usada** e deve ser consertada o mais breve possível.

 **Não force** a ferramenta nem a empregue em tarefas para as quais não foi projetada.

 **Desconecte o plugue da tomada de força antes de fazer ajustes, trocar acessórios ou guardar a ferramenta.**

 Conserve a máquina limpa e lubrificada convenientemente. Mantenha os elementos cortantes bem afiados.

 Verifique a presença de mal alinhamento ou trava de partes móveis durante a operação, bem como parafusos frouxos, quebra de peças e qualquer outra condição que venha a afetar a operação segura da ferramenta. Caso danificada, leve a ferramenta a uma Assistência Técnica Autorizada Gamma, para ser reparada **antes** de utilizá-la.

 Use somente acessórios especificados pelo fabricante. Aqueles não indicados podem tornar perigoso seu uso.

 Mantenha as ferramentas de corte afiadas e limpas. Ferramentas de corte adequadamente mantidas com lâminas afiadas não menos propensas a entortar e são mais fáceis de controlar.

 **Não opere** sua ferramenta elétrica em atmosferas explosivas, tais como na presença de líquidos, gases ou poeiras inflamáveis. Ferramentas elétricas criam faíscas que podem incendiar poeiras ou gases.

 **Não utilize** a máquina se o interruptor não ficar para a posição 'DESLIGADO'. Seu uso nestas circunstâncias é perigoso. Um aparelho danificado não deve ser utilizado e tem de ser reparado prontamente.

 Saiba como deter imediatamente a máquina em caso de necessidade. Familiarize-se com os controles.

 **NUNCA** obstrua as aberturas de ventilação durante o funcionamento da máquina. Manter a máquina limpa

 Use somente acessórios especificados pelo fabricante. Aqueles não listados pode torná-lo inseguro para usar.

 Tome o cuidado adequado com suas

ferramentas. **Mantenha-as limpas** para um bom funcionamento e segurança. Siga as instruções de manutenção.

 Retire o plugue da tomada quando não estiver usando a ferramenta, antes da manutenção e quando fizer montagem, e troca de acessórios.

## Segurança elétrica

 **Risco elétrico! Perigo de eletrocussão!**  
Este símbolo é empregado para alertar o usuário sobre operações e usos que implicam risco elétrico. Decreto 14.12.1988.

 Antes de efetuar qualquer tipo de conexão elétrica certifique-se que a tensão da fonte de corrente coincida com a indicada na chapa de identificação da ferramenta elétrica.

 **Perigo de choque!** Ferramentas com pino terra devem ser inseridas numa tomada instalada adequadamente e aterrada de acordo com todos os códigos e regulamentos.

 **Não toque** o plugue nem a tomada com as mãos molhadas. **Perigo de choque!**

**O uso da máquina implica o estrito cumprimento das condições de segurança sobre corrente elétrica (Decreto 14.12.1988).**

Em conformidade a IEC61140 ferramentas da Classe II ou de "isolamento duplo" é um dispositivo concebido para não necessitar o uso de um condutor de proteção (PE) ligado para a terra.

A exigência básica é que, qualquer simples falha não cause perigosas tensões elétricas expostas nos equipamentos/aparelhos elétricos (as quais podem causar choques elétricos), sem a necessidade de um condutor (PE) ligado a terra.

Um equipamento de duplo isolamento deve possuir a informação "Classe II", "isolação dupla" ou possuir o símbolo de duplo isolamento (um quadrado dentro de outro quadrado).

 As ferramentas com plugue a terra devem ser conectadas a uma tomada aterrada devidamente instalada. **Nunca** anule a conexão terra, nem use adaptadores que a anulem. Em caso de dúvida procure a um electricista habilitado.

 **Evite o contato** de seu corpo com estruturas metálicas aterradas (tais como tubos, fogões, refrigeradores) pois aumentam o risco de receber um choque elétrico.

 Proteja o cabo de alimentação. Coloque-o de tal forma que ao trabalhar não incomode nem corra risco de deterioração. Use extensões

aprovados para uso em exteriores que possuam seu correspondente aterramento. Suspenda o trabalho se o cabo estiver danificado. Substitua fios danificados imediatamente.

 **Não force** o cabo. **Nunca** carregue ferramentas ou puxe o plugue da tomada pela fiação. Mantenha o fio longe do calor, óleo, bordas afiadas ou partes móveis de outras máquinas.

 Se for trabalhar em ambiente externo, use um cabo de extensão aprovado para este fim.

 Use cabo de extensão com seção adequada ao consumo da máquina e ao seu comprimento. Sua seção deve ser proporcional a seu comprimento: maior comprimento, maior seção do cabo. Para cabos de 2,5 mm<sup>2</sup> não mais de 20 m. **Não use cabos reparados ou emendados.**

 Quando trabalhando ao ar livre, use cabos de extensão que são aprovados para esta finalidade e devidamente rotulados.

 Um disjuntor diferencial de segurança (30 mA) oferece uma proteção pessoal suplementar.

 A manutenção e/ou a reparação dos circuitos elétricos **devem** ser realizadas por pessoal especializado.

 **Sempre** verifique se o cabo de força da ferramenta e da extensão não apresenta danos na sua isolamento em todo seu comprimento, como também os plugues e o estado geral da máquina. Uma ferramenta danificada **não deve ser usada.**

 Se a máquina ficar armazenada por longo tempo ou for umedecida acidentalmente, deve-se medir com um megômetro de 500 V a resistência de isolamento e que não seja inferior a 7MΩ, **se for inferior deve-se secar até atingir a resistência mínima.**

 Evite contato do seu corpo com superfícies eletricamente aterradas tais como canos, radiadores de calor, fogões e refrigeradores. Existe um elevado risco de choque elétrico ao tocar nestas superfícies se seu corpo estiver eletricamente aterrado.

**Não abuse do cabo de alimentação!** Nunca transporte a ferramenta pelo cabo, e não puxe o cabo para retirar da tomada.

## Segurança pessoal





**LEIA COM ATENÇÃO ESTE MANUAL DE INSTRUÇÕES.** Assegure-se de que

**toda pessoa que usar o equipamento tenha lido tais instruções.**

Além das normas de segurança presentes neste manual, deve respeitar as normas vigentes em seu país.

 Somente devem usar a máquina as pessoas maiores de 18 anos treinadas em seu uso e que tenham conhecimento de seus perigos.

 A máquina deve estar em perfeitas condições de uso e qualquer defeito que apresente, deve ser solucionado **antes** de voltar a usar.

 **Siga todas as instruções e advertências colocadas na máquina. Estas instruções devem ser conservadas sempre legíveis.**

 **Nunca** trabalhe em tubulações ou recipientes submetidos a pressão.

 **Evite** acionar ferramentas acidentalmente. Certifique-se de que o interruptor da ferramenta esteja na posição “desligado” antes de plugar na tomada.

 **Não mantenha o dedo** na ignição ao transportar a máquina, nem ao encaixar o plugue da ferramenta na tomada.

 **Remova** chaves de ajuste ou chaves de boca antes de ligar a ferramenta.

 **Evite** trabalhar em posições instáveis. Mantenha-se firme em posição estável e segura.

 Depois de usar a máquina, armazene-a em um lugar seco e fora do alcance das crianças.

 Se houverem dispositivos de coleta de pó, certifique-se que estão devidamente conectados e são usados adequadamente. O uso destes dispositivos podem reduzir os perigos relativos à poeira.

 O uso desta ferramenta para propósitos diferentes dos quais ela fora projetada pode resultar em danos no equipamento e para as pessoas.

 **Todas as pessoas que usarem a máquina deverão aprender a diferença entre o uso apropriado e seguro da unidade e o que significam as práticas de uso inseguras e perigosas da mesma.**

## Condições de segurança ao usar a furadeira

Use **sempre** pinças ou morsas para prender a peça

na bancada. Segurar com a mão pode causar a perda de controle.

**Não** perfure canos ou recipientes submetidos a pressão.

**Não use** o impacto com brocas para madeira ou metal.

Ao executar trabalhos durante os quais se possa atingir cabos elétricos, segure a ferramenta pelas empunhaduras isoladas. O contato com um cabo sob tensão também pode colocar sob tensão as peças metálicas do aparelho e levar a um choque elétrico.

Evite sobrecarregar a máquina.

**Não** pressione a broca contra a peça a trabalhar até que a furadeira alcance a velocidade de giro. **Não** pare a máquina até que interrompa a perfuração, para evitar o aquecimento do motor.

## Descrição dos componentes

Esta furadeira foi desenvolvida para perfurar com ou sem impacto.



1. Mandril;
2. Seletor de impacto;
3. Seletor do sentido de rotação;
4. Gatilho interruptor;
5. Botão de trava.

## Conteúdo da embalagem

- Furadeira;
- Acessórios inclusos: 40 ponteiros para parafusar de 25mm; 12 ponteiros para parafusar de 50mm; 14 brocas; 3 chaves allen, 3 soquetes, porta-ponteira magnético e maleta;
- Manual de uso e Garantia.

## Instruções de uso

### Colocação da broca



**Precaução:** Antes de trocar as brocas ou fazer qualquer ajuste, certifique-se a furadeira esteja desligada e fora da tomada.

A furadeira é equipada com um mandril de aperto rápido, não sendo necessário o uso de chave de mandril para fixação da broca.

Para inserir ou trocar as brocas, colocar o botão de reversão na posição de desligado, segure o colar do mandril e gire o corpo do interruptor para apertar ou afrouxar.

Certifique-se SEMPRE que a broca esteja firmemente presa no mandril. NUNCA tente furar com uma broca oscilante, instável ou quebrada.

### Inversão do sentido de rotação

O sentido de rotação da broca é controlado pela alavanca (3) que se encontra logo acima do gatilho.

Quando a furadeira está na posição normal (para perfuração), a alavanca deve estar à direita, olhando de frente para o gatilho. Para girar no sentido reverso, a alavanca deve estar do lado esquerdo. Mudanças de sentido devem ser feitas somente com o gatilho solto e a furadeira parada.

### Seleção de impacto

Você pode usar a furadeira para furação normal ou com impacto.

1. Mova o seletor para **I** para rotação normal, usando brocas para metal e plástico ou especiais para madeira.
2. Mova o seletor para **II** para ter rotação + impacto para furar alvenaria ou pedra, usando brocas de vídea (carboneto de tungstênio).



**Precaução:** Espere que a furadeira esteja completamente parada para alterar a função de impacto / furação normal.

## Uso correto da furadeira

1. Utilize apenas brocas afiadas e do tipo adequado para o material que está sendo perfurado.
2. Ao perfurar materiais duros, uma pressão firme na broca é necessária. No entanto pressão excessiva não melhora o desempenho e força desnecessariamente a broca e a furadeira.

3. Sempre exerça pressão na mesma linha do eixo da broca durante a perfuração.
4. Não pressione tanto a ponto de frear o motor ou danificar a broca.
5. Para minimizar a possibilidade de um encravamento repentino, ou de lascas o material perfurado, reduza a pressão quando a broca estiver prestes a atravessar o material.
6. Mantenha a furadeira funcionando enquanto retira a broca do furo feito, impedindo que a broca fique presa no furo.

### Para perfurar metais

1. Para obter o máximo de rendimento, use brocas de aço rápido (HSS) para perfurar metal;
2. Coloque o seletor no modo de rotação (sem impacto);
3. Use uma punção para fazer uma marca profunda o suficiente no material a ser furado, para que a broca não patine ao iniciar a perfuração;
4. Comece a furar numa velocidade muito baixa para evitar que a broca saia do ponto de início;
5. Quando perfurar furos passantes, coloque um bloco de madeira sob a peça de trabalho para evitar rupturas ou rasgos na parte posterior do furo.
6. Não trave o gatilho na posição ligado durante a perfuração de metais, para que você possa interromper a furação em caso de imprevistos, se necessário.

### Para perfurar alvenaria

1. Use brocas com ponta de vídea (carboneto de tungstênio) para furar tijolos, azulejos, cerâmica, concreto, pedra, etc.
2. Defina o seletor no modo de impacto.
3. Aplique uma leve pressão em velocidade média para perfuração de tijolos.
4. Aplique pressão adicional e alta velocidade para perfurar materiais duros como o concreto e pedra.
5. Quando perfurar cerâmica, marcar um centro com cuidado para evitar derrapagem da broca e use uma peça de teste para determinar a melhor velocidade e pressão.



**Atenção:** Se a broca ficar presa, solte o gatilho imediatamente e remova a furadeira da peça de trabalho e investigue a razão para o atolamento.

### Para perfurar madeira

1. Para um melhor desempenho, utilize um dos tipos de brocas especiais para madeira. Em pequenos diâmetros têm um pino central e, em diâmetros maiores, uma ponta espiralada. Para madeiras macias também existem brocas planas (lâmina) com pino central.
2. Ao perfurar madeira, coloque e fixe um outro pedaço de madeira por baixo, onde a broca irá transpassar o furo, para evitar que a peça de trabalho se lasque ou que provoque um contragolpe.
3. Não perfure com o gatilho travado, porque você não poderia desligar o motor rápido o suficiente, caso aconteça um imprevisto.

### Inspeção



**Atenção:** Antes de realizar qualquer inspeção ou manutenção na furadeira, assegure-se que o interruptor esteja desligado e destravado e o plugue fora da tomada.

**Certifique-se** que todos os parafusos e partes encontrem-se firmes.

**Revise a furadeira em procura de parafusos frouxos ou faltantes, peças quebradas ou desgastadas.** Caso encontre uma destas condições, aperte reponha ou troque os parafusos ou recorra a uma Assistência Técnica Autorizada Gamma para trocar peças quebradas ou desgastadas.

Controle o desgaste das escovas de carvão, conforme explicado no item “Manutenção”.

### Limpeza



**Precaução:** desligue e desplugue a ferramenta antes de fazer quaisquer ajustes, limpeza ou antes de remover ou instalar acessórios.



**Sempre** mantenha limpa a furadeira.

**Nunca** use produtos cáusticos ou solventes para sua limpeza.

**Quando terminar de trabalhar, use ar comprimido seco** com um máximo de 3 bares para limpar sobretudo as ranhuras de ventilação e para prevenir a formação de depósitos de pó.

**Depois de perfurar paredes e tetos, limpe**

**regularmente com ar comprimido seco as fendas de ventilação e especialmente o interior do mandril.** Não tente limpar inserindo objetos através das ranhuras.

**Não** permita que a carcaça entre em contato com o fluido para freios, gasolina, petróleo, produtos baseados em óleos penetrantes, etc., pois podem causar danos à carcaça e comprometer a vedação dupla.

## Manutenção

**Controle o desgaste das escovas de carvão,** porque elas se desgastam com o uso. A sujeira e o desgaste provocam uma excessiva crepitação com reaquecimento e perda de velocidade.

Se o motor lança faíscas, ou ocorrer perda de velocidade após longo tempo de uso, pode estar na hora de substituir as escovas de carvão. Leve sua furadeira a uma Assistência Técnica Autorizada Gamma para fazer a substituição e preservar a vedação dupla.



**Precaução:** Se ocorrer qualquer destes eventos durante o uso da furadeira, esta deve ser desligada imediatamente, inspecionada e consertada por uma Assistência Técnica Autorizada Gamma:

- As partes rolantes produzem batidas ou a velocidade de giro é anormalmente baixa.
- A máquina trepida de forma anormal acompanhada de ruídos estranhos.
- A carcaça do motor se esquenta ou exala cheiro de queimado. Se produzem faíscas no coletor do motor.



**Precaução:** Se o motor lança faíscas por desgaste de suas escovas, remova as tampas dos porta escovas com uma chave de fenda. Retire as escovas desgastadas e troque-as por novas, controlando que se deslizem livremente nos porta escovas. Reponha as tampas e deixe funcionar a furadeira livremente durante 5 minutos para que se assentem contra o coletor. Substitua escovas, em pares, apenas com escovas originais. As reparações devem ser realizadas por um Centro de Assistência Técnica Autorizada para preservar a vedação dupla.

## Meio ambiente



Caso, depois de um longo, uso seja necessário descartar este equipamento, **não coloque-o entre os resíduos domésticos.** Desfaça-se dele de uma forma segura para o meio ambiente.



A embalagem é composta por papelão e plásticos que devem ser encaminhados à coleta de lixo reciclável.

## Assistência Técnica

Quaisquer reparos em sua máquina devem ser executados por uma Assistência Técnica Autorizada Gamma e usando peças de reposição genuínas. Isto vai garantir que a segurança da sua ferramenta elétrica seja mantida.

Veja a listagem da Assistência Técnica Autorizada em nossa Central de Atendimento ao Cliente: **[www.gammaferramentas.com.br](http://www.gammaferramentas.com.br)**

## Importante

Diagramas e desenhos são meramente indicativos.

Este produto está sujeito a modificações de especificações técnicas ou de design sem aviso prévio do fabricante.

O não cumprimento das recomendações deste manual envolve a perda do direito de garantia por uso indevido.

## Garantia

Por favor, consulte o CERTIFICADO DE GARANTIA anexo para ver PRAZOS e CONDIÇÕES.

# Vista explodida

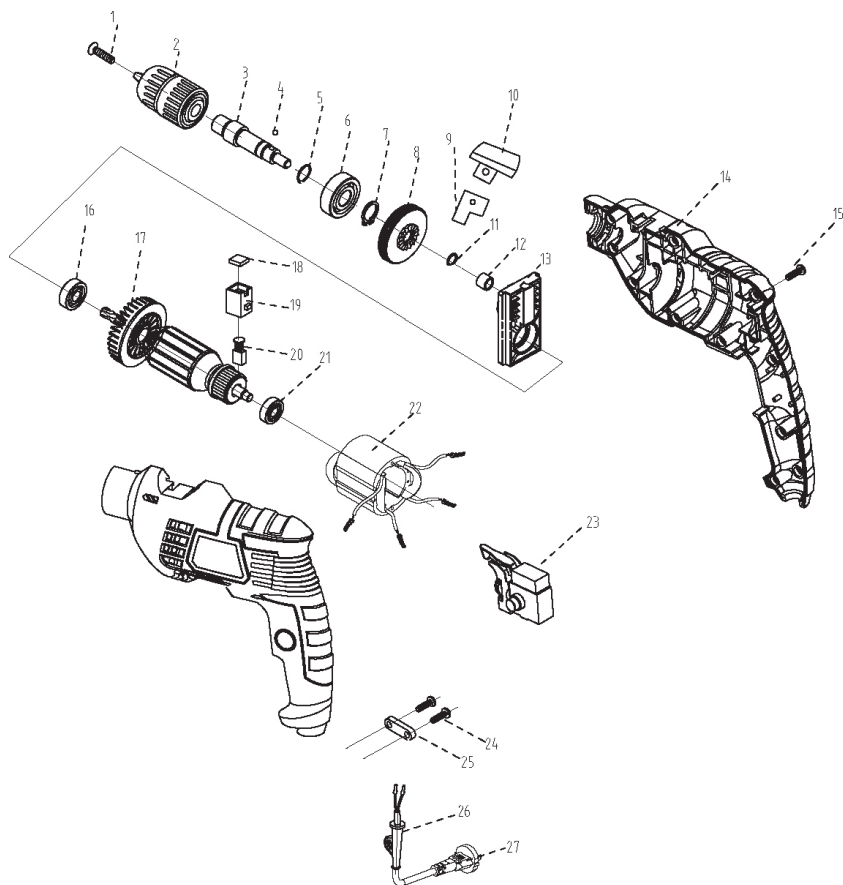

CÓDIGO/POSIÇÃO	DESCRIÇÃO	QUANT.	CÓDIGO/POSIÇÃO	DESCRIÇÃO	QUANT.
PRG1905/BR-001	Parafuso M5x25mm	1	PRG1905/BR-016	Rolamento 608	1
PRG1905/BR-002	Mandril 0-10mm	1	PRG1905/BR1-017	Rotor 127V	1
PRG1905/BR-003	Eixo de saída	1	PRG1905/BR2-017	Rotor 220V	1
PRG1905/BR-004	Esfera de aço 3mm	1	PRG1905/BR-018	Tampa porta escova de carvão	2
PRG1905/BR-005	Mola de impacto	1	PRG1905/BR-019	Porta escova de carvão	2
PRG1905/BR-006	Rolamento 6001	1	PRG1905/BR-020	Escova de carvão	2
PRG1905/BR-007	Anel trava 12mm	1	PRG1905/BR-021	Rolamento 626	1
PRG1905/BR-008	Engrenagem de saída	1	PRG1905/BR1-022	Estator 127V	1
PRG1905/BR-009	Alavanca de seleção de impacto	1	PRG1905/BR2-022	Estator 220V	1
PRG1905/BR-010	Botão de seleção de impacto	1	PRG1905/BR-023	Interruptor	1
PRG1905/BR-011	Anel trava 7mm	1	PRG1905/BR-024	Parafuso AT4x14mm	2
PRG1905/BR-012	Rolamento de agulhas FK0709	1	PRG1905/BR-025	Pressa cabo	1
PRG1905/BR-013	Placa de impacto	1	PRG1905/BR-026	Protetor do cabo de alimentação	1
PRG1905/BR-014	Carcaca direita e esquerda	1	PRG1905/BR-027	Cabo de alimentação	1
PRG1905/BR-015	Parafuso AT4x16mm	10			

## Termo da garantia

### Ferramentas elétricas, bancada e máquinas de solda.

A GAMMA SULAMERICANA COMÉRCIO, IMPORTAÇÃO, EXPORTAÇÃO E DISTRIBUIÇÃO LTDA., concede garantia deste produto contra qualquer defeito de fabricação, defeitos de montagem ou de materiais nele empregados, para uso normal (não profissional/intensivo) durante o período total de 360 (trezentos e sessenta) dias sendo, 90 (noventa) dias de garantia legal mais 270 (duzentos e setenta) dias de garantia de fábrica a contar da data de emissão da nota fiscal, preenchida corretamente, conforme o Art. 26 Lei 8.078/90 do Código de Defesa do Consumidor.

A garantia se restringe exclusivamente à substituição e conserto gratuito das peças defeituosas que se apresentam no equipamento.

### Ferramentas pneumáticas, linha combustão e hobby.

A GAMMA SULAMERICANA COMÉRCIO, IMPORTAÇÃO, EXPORTAÇÃO E DISTRIBUIÇÃO LTDA., concede garantia deste produto contra qualquer defeito de fabricação, defeitos de montagem ou de materiais nele empregados, para uso normal (não profissional/intensivo) durante o período total de 180 (cento e oitenta) dias sendo, 90 (noventa) dias de garantia legal mais 90 (noventa) dias de garantia de fábrica a contar da data de emissão da nota fiscal, preenchida corretamente, conforme o Art. 26 Lei 8.078/90 do Código de Defesa do Consumidor.

A garantia se restringe exclusivamente à substituição e conserto gratuito das peças defeituosas que se apresentam no equipamento.

### Linha de acessórios.

A GAMMA SULAMERICANA COMÉRCIO, IMPORTAÇÃO, EXPORTAÇÃO E DISTRIBUIÇÃO LTDA., concede garantia deste produto contra qualquer defeito de fabricação, defeitos de montagem ou de materiais nele empregados, para uso normal (não profissional/intensivo) durante o período total de 90 (noventa) dias, que compreende o período de garantia legal a contar da data de emissão da nota fiscal, preenchida corretamente, conforme o Art. 26 Lei 8.078/90 do Código de Defesa do Consumidor.

A garantia se restringe exclusivamente à substituição e conserto gratuito das peças defeituosas que se apresentam no equipamento.

## Regras gerais da garantia

Qualquer inconveniência deverá ser levada imediatamente ao conhecimento de uma Assistência Técnica Autorizada Gamma, pois a permanência de uma imperfeição, por falta de aviso (reclamação) ou de revisão, certamente acarretará em outros danos que não poderemos atender e ainda nos obriga a cancelar em definitivo a garantia. A Assistência Técnica Autorizada Gamma se obriga a substituir as peças e efetuar reparos em sua oficina somente quando forem por ela julgados como defeituosas e procedentes de garantia.

### ITENS NÃO COBERTOS PELA GARANTIA:

1. Produto com sinais de violação e/ou conserto realizado por pessoal não autorizado;
2. Defeitos ou danos resultantes de uso do equipamento de outro modo que não o especificado no respectivo Manual;
3. Defeitos ou danos decorrentes de uso, reparo, testes em desacordo com as especificações do Manual, alterações, ou qualquer tipo de modificações realizadas sem autorização por escrito da GAMMA SULAMERICANA Comércio, Importação, Exportação e Distribuição Ltda.;
4. Quebra ou dano provocados, exceto se causados diretamente por defeito de fabricação;
5. Defeitos ou danos provenientes da utilização do produto para fins profissionais, comerciais, de aluguel, ou de uso intensivo;

6. Arranhões, fissuras, trincas ou qualquer outro tipo de dano causado ao equipamento em razão de movimentação, transporte e/ou estocagem pelo revendedor;

7. Defeitos de pintura ocasionados pelas intempéries, alteração de cor em cromados, aplicação de produtos químicos, efeitos de maresia ou corrosão;

8. Defeitos ou danos causados por queda, perfurações, batidas, negligência, acidentes no transporte e/ou qualquer movimentação;

9. Avarias causadas pelo uso de produtos corrosivos, óleos lubrificantes, graxas, combustível e similares;

10. Defeitos ou danos decorrentes de fenômenos da natureza.

11. Danos pessoais ou materiais do comprador ou terceiros;

12. Revisões preventivas e limpeza;

13. Manutenção normal, tal como reapertos, lubrificação, verificações, ajustes, regulagens, etc., e peças consideradas como manutenção normal, tais como filtro de ar;

14. Peças que desgastam com o uso (pneus, câmaras de ar, amortecedores, discos de fricção, pinhão, corrente, coroa, rolamento) e os que tem vida útil normal determinada;

15. Defeitos oriundos de acidentes, casos fortuitos ou prolongado desuso.

16. Defeitos e danos no sistema elétrico, eletrônico ou mecânico do equipamento oriundos da instalação de componentes ou acessórios não recomendados pela GAMMA SULAMERICANA Comércio, Importação, Exportação e Distribuição Ltda.

17. Defeitos ou danos ocasionados pela oscilação da rede elétrica.

18. Avaria decorrente do uso de tensão diferente da qual o produto foi destinado.

Eventuais despesas de frete, seguro e outras correrão por conta do Revendedor ou Comprador.

### ATENÇÃO:

A garantia estará automaticamente cancelada se:

1. Não forem realizadas revisões periódicas;
2. O equipamento for submetido a abusos, sobrecargas ou acidentes;
3. A manutenção do equipamento for negligenciada;
4. O equipamento for utilizado para outros fins ou instalado de outro modo que não o especificado no Manual;
5. O equipamento for reparado fora da Rede Autorizada;
6. Os seus componentes originais forem alterados, modificados ou substituídos;
7. A estrutura técnica ou mecânica for modificada sem prévia autorização da GAMMA SULAMERICANA Comércio, Importação, Exportação e Distribuição Ltda.;
8. Extinguir-se o prazo de validade.
9. O equipamento for utilizado para fins profissionais, comerciais, de aluguel ou de uso intensivo.

Em virtude da grande variedade de produtos fabricados/distribuídos pela GAMMA SULAMERICANA Comércio, Importação, Exportação e Distribuição Ltda. alguns itens descritos podem não ser aplicáveis ao produto adquirido.

Veja a listagem da Assistência Técnica Autorizada em nossa Central de Atendimento ao Cliente:  
[www.gammaferramentas.com.br](http://www.gammaferramentas.com.br)

Esta garantia é somente válida mediante a apresentação da nota fiscal originária da primeira compra (máquina nova), com o modelo e número de série do equipamento impressos no corpo desta e o respectivo Certificado de Garantia corretamente preenchido.

# CERTIFICADO DE GARANTIA

Exija do revendedor o completo preenchimento deste Certificado.

Se o Certificado de Garantia for preenchido incorretamente e/ou sem o número da Nota Fiscal de Venda ao cliente, ou sem os números de modelo e série do equipamento, este certificado não terá validade.

## Dados do proprietário

Nome \_\_\_\_\_

Endereço \_\_\_\_\_

\_\_\_\_\_ Telefone \_\_\_\_\_

Cidade \_\_\_\_\_ UF \_\_\_\_ CEP \_\_\_\_\_

## Dados da revenda

Razão Social \_\_\_\_\_

Nome Fantasia \_\_\_\_\_

Endereço \_\_\_\_\_

\_\_\_\_\_ Telefone \_\_\_\_\_

Cidade \_\_\_\_\_ UF \_\_\_\_ CEP \_\_\_\_\_

Nº e série da Nota Fiscal de venda \_\_\_\_\_ Data da venda \_\_\_\_\_

## Produto

Descrição \_\_\_\_\_ Cód. Gamma \_\_\_\_\_

Marca \_\_\_\_\_ Modelo \_\_\_\_\_

Número de série do Motor \_\_\_\_\_

**É obrigatório que os campos acima sejam preenchidos pela revenda no ato da compra.**

Declaro, pelo presente, que recebi o manual de instruções do equipamento objeto deste certificado de garantia, o qual lerei com atenção para conhecer a fundo esse equipamento e poder operá-lo corretamente com eficiência e segurança.

\_\_\_\_\_  
Assinatura do cliente

### Referência G1905K/BR1



### Referência G1905K/BR2



---

### IMPORTANTE

Diagramas e desenhos são meramente indicativos.

Este produto está sujeito a modificações de especificações técnicas ou de design sem aviso prévio do fabricante.

O não cumprimento destas recomendações envolve a perda do direito de garantia por uso indevido.

Siga as instruções na manutenção e afiado das lâminas.

Use somente peças de reposição originais.

---

Importa, garante e distribui:

GAMMASULAMERICANA COMÉRCIO, IMPORTAÇÃO, EXPORTAÇÃO E DISTRIBUIÇÃO LTDA.

Av. Pref. Domingos Mocelin Neto, 155 - Centro - Quatro Barras - PR

CEP 83.420-000 - CNPJ 15.142.831/0001-75

0800-979-0199 | sac@gammaferramentas.com.br

Acompanhe-nos nas redes sociais:



[www.gammaferramentas.com.br](http://www.gammaferramentas.com.br)

ORIGEM: CHINA

---